

# INSPIRON™

PRŮVODCE INSTALACÍ

**DELL™**  
YOURS IS HERE





# INSPIRON™

PRŮVODCE INSTALACÍ

Model PP19S

## Poznámky a upozornění

 **POZNÁMKA:** POZNÁMKA označuje důležité informace, které napomáhají lepšímu využití počítače.

 **VÝSTRAHA:** VÝSTRAHA označuje nebezpečí poškození hardwaru nebo ztráty dat a popisuje, jak se lze problému vyhnout.

 **VAROVÁNÍ:** VAROVÁNÍ upozorňuje na potenciální poškození majetku, riziko úrazu nebo smrti.

---

Informace obsažené v tomto dokumentu mohou být bez upozornění změněny.

© 2009 Dell Inc. Všechna práva vyhrazena.

Jakékoli kopírování těchto materiálů bez písemného souhlasu společnosti Dell Inc. je přísně zakázáno.

Obchodní známky použité v tomto textu: *Dell*, logo *DELL*, *Inspiron* a *YOURS IS HERE* jsou obchodní známky společnosti Dell Inc.; *Intel* je registrovaná obchodní známka a *Atom* je obchodní známka společnosti Intel Corporation v USA a jiných zemích; *Microsoft* a *Windows* jsou buď obchodní známky nebo registrované obchodní známky společnosti Microsoft Corporation ve Spojených státech a/nebo jiných zemích; *Ubuntu* je registrovaná obchodní známka společnosti Canonical Ltd.; *Bluetooth* je registrovaná obchodní známka ve vlastnictví společnosti Bluetooth SIG, Inc. a společnost Dell ji používá pod licencí.

Ostatní obchodní značky a názvy mohou být v tomto dokumentu použity buď v souvislosti s organizacemi, které si na tyto značky a názvy činí nárok, nebo s jejich produkty. Společnost Dell Inc. si nečiní nárok na jiné obchodní značky a názvy než na své vlastní.

# obsah

<b>Nastavení počítače Inspiron™ Mini 10 . . . 5</b>	Odstranění a výměna baterie . . . . . 24
Před nastavením počítače . . . . . 5	Vlastnosti software . . . . . 26
Připojení adaptéru střídavého proudu . . . . . 6	<b>Řešení problémů . . . . . 27</b>
Připojení síťového kabelu (volitelný) . . . . . 7	Problémy se sítí . . . . . 27
Stisk vypínače. . . . . 8	Problémy s napájením. . . . . 28
Nastavení Microsoft® Windows® XP . . . . . 9	Problémy s pamětí . . . . . 29
Nastavení Ubuntu® . . . . . 9	Počítač nereaguje a problémy se softwarem . . . . . 30
Povolení nebo zákaz bezdrátové komunikace. . . . . 9	<b>Jak používat nástroje podpory . . . . . 32</b>
Připojení k internetu (volitelné) . . . . . 10	Centrum podpory Dell . . . . . 32
<b>Jak používat Inspiron™ Mini 10 . . . . . 14</b>	Systémová hlášení . . . . . 33
Prvky na pravé straně . . . . . 14	Průvodce při potížích s hardwarem . . . . . 35
Prvky na levé straně . . . . . 16	Dell Diagnostics . . . . . 35
Prvky základny počítače a klávesnice . . . . . 18	<b>Obnova operačního systému . . . . . 38</b>
Pohyby na dotykové podložce. . . . . 20	Obnovení systému . . . . . 38
Prvky displeje . . . . . 22	

## Obsah

Jak používat nástroj Dell™ PC Restore . . . . .	39
Reinstalace operačního systému. . . . .	41
<b>Jak získat pomoc. . . . .</b>	<b>43</b>
Odborná pomoc a služby zákazníkům . . . .	44
Online služby . . . . .	44
Automatizovaná služba pro zjišťování stavu objednávky (Automated Order-Status Service). . . . .	45
Informace o produktech. . . . .	46
Vrácení položek za účelem záruční opravy nebo vrácení peněz . . . . .	46
Než zavoláte . . . . .	47
Kontaktovat Dell . . . . .	48
<b>Další informace a zdroje . . . . .</b>	<b>49</b>
<b>Technické údaje. . . . .</b>	<b>51</b>
<b>Rejstřík. . . . .</b>	<b>59</b>

# Nastavení počítače Inspiron™ Mini 10

Tento oddíl poskytuje informace o nastavení počítače Inspiron Mini 10 a připojení periferních zařízení.

## Před nastavením počítače

V místě, kam chcete umístit váš počítač, zajistěte snadný přístup ke zdroji napájení, dostatečné odvětrávání a rovný povrch.

Pokud v okolí počítače Inspiron Mini 10 budete bránit proudění vzduchu, může dojít k jeho přehřátí. Abyste zabránili přehřátí, zajistěte na zadní straně počítače nejméně 10,2 cm (4 palce) volného místa a na všech ostatních stranách minimálně 5,1 cm (2 palce) volného místa. Zapnutý počítač nikdy neumísťujte do uzavřeného prostoru, jako je např. skříň nebo šuple.

 **VAROVÁNÍ:** Nezakrývejte větrací otvory, dejte pozor, aby se do nich nedostaly žádné předměty a neusazoval se zde prach. Zapnutý počítač Dell™ neponechávejte v prostředí s nedostatečným prouděním vzduchu, například v zavřené aktovce. Při nedostatečném proudění vzduchu hrozí poškození počítače nebo požár. Jakmile se počítač zahřeje, spustí se ventilátor. Zvuk ventilátoru je normální a nejedná se o žádný problém s ventilátorem ani s počítačem.

 **VÝSTRAHA:** Budete-li na počítač umísťovat těžké nebo ostré předměty, může dojít k trvalému poškození počítače.

## Připojení adaptéru střídavého proudu

Připojte adaptér střídavého proudu k počítači, a poté jej zapojte do zásuvky na stěně nebo ke svodiči přepětí.

**VAROVÁNÍ:** Adaptér střídavého proudu lze použít s elektrickými zásuvkami po celém světě. Připojení napájení a prodlužovací kabely se v jednotlivých zemích liší. Použití nekompatibilního kabelu nebo nesprávné připojení kabelu k prodlužovací šňůře nebo elektrické zásuvce může způsobit požár nebo poškození vašeho počítače.

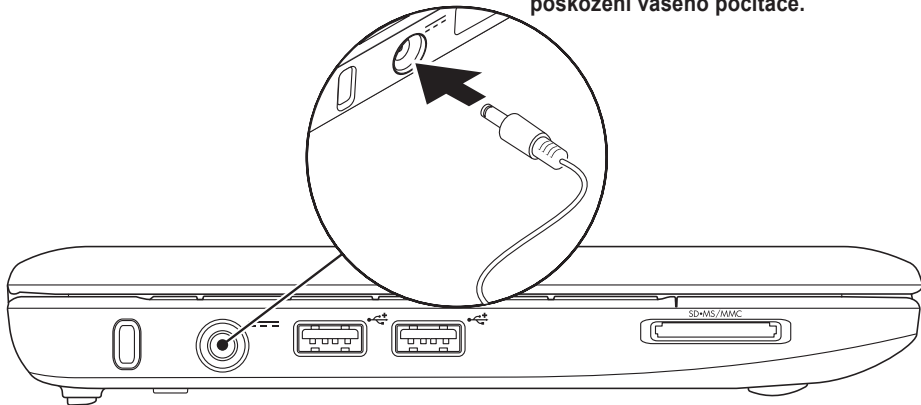



## Připojení síťového kabelu (volitelný)

Chcete-li používat kabelové síťové připojení, zapojte síťový kabel.

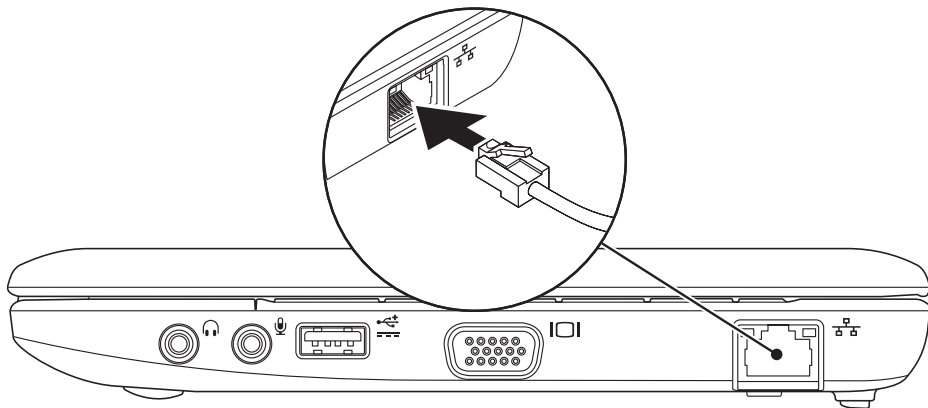

## Stisk vypínače

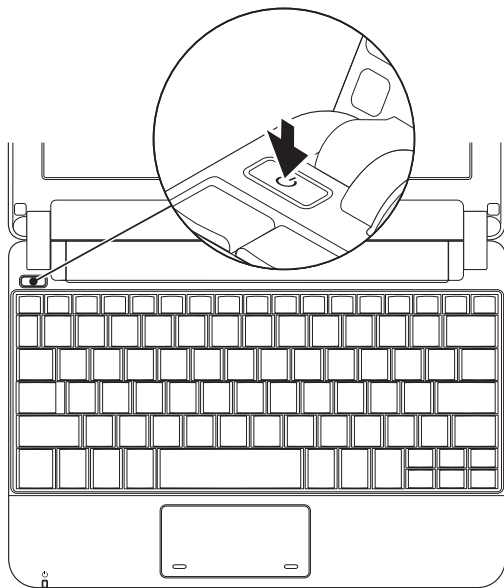

## Nastavení Microsoft® Windows® XP

Pokud jste si s počítačem objednali operační systém Windows XP, bude již nakonfigurován. Abyste Windows XP při prvním spuštění nastavili, řiďte se pokyny na obrazovce. Tyto kroky jsou povinné a jejich dokončení může trvat až 15 minut. Pokyny vás provedou několika procedurami jako je přijetí licenční smlouvy, nastavení vlastností a nastavení internetového připojení.

 **VÝSTRAHA: Proces nastavení operačního systému nepřerušujte. Počítač by pak nemusel být použitelný.**

## Nastavení Ubuntu®

Pokud jste si společně s počítačem objednali operační systém Ubuntu, bude již nakonfigurován. Více informací o tomto operačním systému naleznete ve *Stručné úvodní příručce k Ubuntu*, která byla dodána s vaším počítačem.

## Povolení nebo zákaz bezdrátové komunikace

Chcete-li na zapnutém počítači povolit bezdrátovou komunikaci:

1. Stiskněte <Fn><F2> nebo stiskněte klávesu  na klávesnici.

Objeví se dialogové okno **Povolit/zakázat bezdrátovou komunikaci**.

2. Vyberte jednu z následujících možností:
  - Povolit Bluetooth
  - Povolit bezdrátovou LAN

3. Klepněte na **OK**.

Veškerou bezdrátovou komunikaci vypnete stiskem <Fn><F2>.

## Připojení k internetu (volitelné)

 **POZNÁMKA:** Poskytovatelé služeb internetu (internet service provider - ISP) a jejich nabídky se v jednotlivých zemích liší.

Pro připojení k internetu budete potřebovat externí modem nebo síťové připojení a poskytovatele služeb internetu (ISP).

 **POZNÁMKA:** Pokud není externí USB modem nebo adaptér WLAN součástí vaší původní objednávky, můžete si jej zakoupit na webových stránkách společnosti Dell na adrese [www.dell.com](http://www.dell.com).

### Jak nastavit kabelové připojení

- Pokud používáte telefonické připojení, ještě před nastavením internetového připojení připojte telefonní linku k externímu USB modemu (volitelný) a do telefonní zdičky na stěně.
- Pokud používáte připojení prostřednictvím DSL nebo kabelového/satelitního modemu, kontaktujte vašeho ISP nebo poskytovatele telefonních služeb, kteří vám sdělí pokyny k instalaci.

Chcete-li dokončit nastavení kabelového telefonního připojení k internetu, řiďte se pokyny v oddílu „Jak nastavit připojení k internetu“ na straně 11.

### Jak nastavit bezdrátové připojení

 **POZNÁMKA:** Chcete-li nastavit bezdrátový směrovač, nahlédněte do dokumentace dodané s vaším směrovačem.

Předtím, než můžete začít vaše bezdrátové připojení k internetu používat, musíte se připojit k bezdrátovému směrovači. Ustavení připojení k bezdrátovému směrovači:

 **POZNÁMKA:** Následující kroky byly napsány pro výchozí zobrazení systému Windows, nemusejí tedy zcela odpovídat situaci, když ve svém počítači Dell™ nastavíte klasické zobrazení systému Windows.

1. Uložte a zavřete všechny otevřené soubory a ukončete spuštěné programy.
2. Klepněte na **Start** → **Ovládací panely**.

- Pod položkou **Připojení k síti a Internetu** zvolte **Průvodce nastavením bezdrátové sítě**.
- Dokončete nastavení podle pokynů na obrazovce.

### Jak nastavit připojení k internetu

Chcete-li nastavit připojení k internetu, proveďte kroky popsané v následujícím oddíle.

- Uložte a zavřete všechny otevřené soubory a ukončete spuštěné programy.
- Poklepejte na ikonu ISP (poskytovatel internetového připojení) na ploše operačního systému Microsoft Windows.
- Dokončete nastavení podle pokynů na obrazovce.

Pokud na ploše nemáte ikonu ISP nebo pokud chcete internetové připojení nastavit s jiným ISP, proveďte kroky uvedené v následující kapitole.

 **POZNÁMKA:** Pokud se nemůžete připojit k internetu, ale dříve vám to šlo bez problémů, může mít váš ISP výpadek. Kontaktujte svého ISP a ověřte si stav poskytované služby nebo se zkuste připojit znovu později.

Připravte si informace o svém ISP. Pokud nemáte žádného ISP, průvodce **Připojení k internetu** vám pomůže nějakého vybrat.

 **POZNÁMKA:** Následující kroky byly napsány pro výchozí zobrazení systému Windows, nemusejí tedy zcela odpovídat situaci, když ve svém počítači Dell™ nastavíte klasické zobrazení systému Windows.

- Uložte a zavřete všechny otevřené soubory a ukončete spuštěné programy.
- Klepněte na **Start** → **Ovládací panely**.
- Pod položkou **Připojení k síti a Internetu** vyberte **Nastavit nebo upravit vlastnosti připojení k Internetu**.

### 4. Klepněte na **Nastavit**.

Objeví se **Průvodce novým připojením**.

### 5. Klepněte na **Připojit k internetu**.

### 6. V okně klepněte na příslušnou možnost:

– Pokud nemáte ISP, klepněte na **Vybrat ze seznamu poskytovatelů Internetového připojení**.

– Pokud jste od svého ISP získali informace o instalaci, ale nemáte instalační CD, klepněte na **Nastavit připojení ručně**.

– Pokud CD máte, klepněte na **Použít CD získané od ISP**.

 **POZNÁMKA:** Váš počítač neobsahuje interní optickou jednotku. Při procedurách, které vyžadují použití disků, použijte externí optickou jednotku nebo externí úložné zařízení.

### 7. Klepněte na tlačítko **Další**.

Pokud jste v kroku 6 zvolili možnost **Nastavit připojení ručně**, pokračujte krokem 8. Jinak se řiďte pokyny na obrazovce a dokončete nastavení.

 **POZNÁMKA:** Pokud si nejste jistí, který typ připojení zvolit, kontaktujte svého ISP.

### 8. Klepněte na příslušnou možnost u **Jak se chcete připojovat k internetu?** a poté klepněte na **Další**.

### 9. K dokončení nastavení použijte informace od svého ISP.





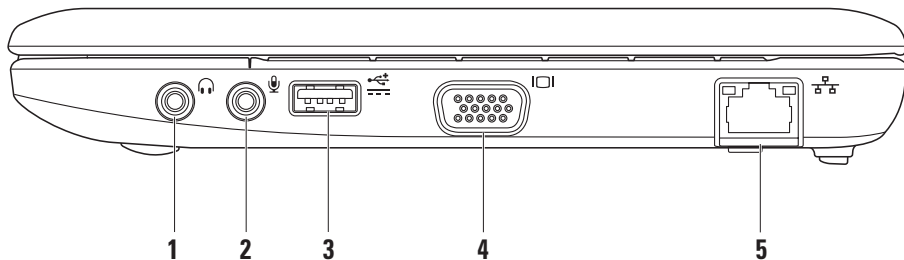

# Jak používat Inspiron™ Mini 10

Inspiron Mini 10 obsahuje indikátory a tlačítka, která poskytují informace a umožňují vám provádět obvyklé úlohy. Konektory na vašem počítači umožňují připojovat další zařízení.

## Prvky na pravé straně





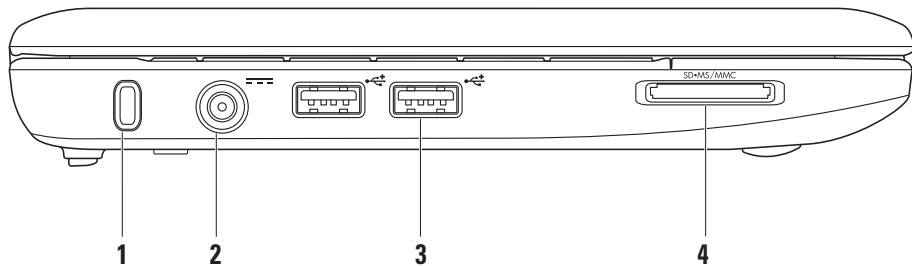

- 1  **Konektor výstupu zvuku/ sluchátek** – slouží k připojení sluchátek či zasílání zvuku do reproduktorů nebo ozvučovacího systému.
- 2  **Konektor vstupu zvuku/ mikrofonu** – slouží k připojení mikrofonu nebo jiného vstupního signálu do programu pro úpravy zvuku.
- 3  **Napájený konektor USB** – tento konektor slouží k připojení zařízení USB, která vyžadují více energie. Konektor podporuje proudové zatížení až 2 A.
- 4  **Konektor VGA** – slouží k připojení monitoru nebo projektoru.
- 5  **Síťový konektor** – pokud používáte kabelovou síť, slouží pro připojení vašeho počítače k síti nebo k širokopásmovému zařízení.

## Prvky na levé straně



- 1 Otvor pro bezpečnostní kabel** – slouží k připojení komerčně dostupné ochrany proti krádeži k počítači.

 **POZNÁMKA:** Předtím, než zakoupíte ochranu proti krádeži, ujistěte se, že ji lze použít s otvorem pro bezpečnostní kabel na vašem počítači.

- 2**  **Konektor adaptéru střídavého proudu** – slouží k připojení adaptéru střídavého proudu, který napájí počítač a nabíjí baterii.

- 3**  **Konektory USB 2.0 (2)** – slouží k připojení zařízení USB, jako je např. myš, klávesnice, tiskárna, externí disk nebo MP3 přehrávač.

**4**  **Čtečka paměťových karet 3 v 1** –

poskytuje rychlý a pohodlný způsob jak zobrazovat a sdílet digitální fotografie, hudbu, videa a dokumenty uložené na následujících paměťových kartách:

- paměťová karta Secure digital (SD)
- vysokokapacitní paměťová karta Secure Digital High Capacity (SDHC)
- paměťová karta Multimedia Card (MMC)
- paměťová karta Memory Stick
- paměťová karta Memory Stick PRO

## Prvky základny počítače a klávesnice

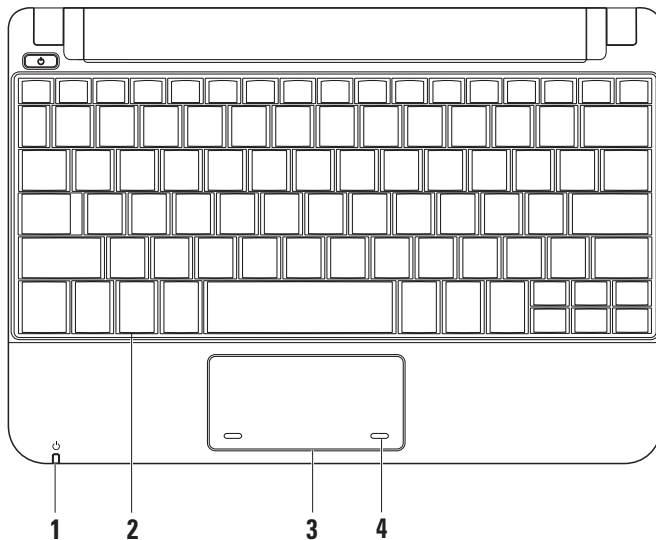

1  **Indikátor napájení/nabíjení**

**baterie** – indikuje stav napájení/nabíjení baterie rozsvícením nebo rozblikáním. Při nabíjení či používání počítače označuje indikátor následující stavy:

*adaptér střídavého proudu*

- Svítí bíle – počítač je zapnutý a/nebo se nabíjí baterie.
- Bliká bíle – počítač je v klidovém stavu.
- Vypnutý – počítač je vypnutý nebo ve stavu hibernace.

*baterie*

- Svítí bíle – počítač je zapnutý.
- Bliká bíle – počítač je v klidovém stavu.
- Bliká oranžově – baterie je málo nabitá. Připojte adaptér střídavého proudu a baterii nabijte.
- Vypnutá – počítač je vypnutý nebo ve stavu hibernace.

- 2 **Klávesnice** – pomocí nástroje pro nastavení systému lze nastavení klávesnice přizpůsobit potřebám uživatele.
- 3 **Touchpad** – poskytuje funkcionalitu myši.
- 4 **Tlačítka touchpadu (2)** – poskytují funkcionalitu- levého a pravého klepnutí myši.

## Pohyby na dotykové podložce

### Posunování

Umožní vám posunovat se po obsahu. Funkce posunu se skládá z:

**Tradiční posunování** – umožní vám posunovat se nahoru a dolů, doprava a doleva.

Chcete-li se posunovat nahoru a dolů:

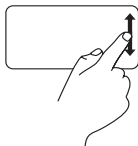

Chcete-li se v aktivním okně posunovat nahoru nebo dolů, pohybujte prstem nahoru nebo dolů po svislé posunovací oblasti (pravý okraj dotykové podložky).

Chcete-li se posunovat doprava a doleva:

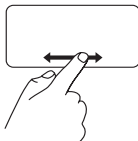

Chcete-li se v aktivním okně posunovat doprava nebo doleva, pohybujte prstem doprava nebo doleva po vodorovné posunovací oblasti (spodní okraj dotykové podložky).

**Krouživé posunování** – umožní vám posunovat se nahoru a dolů, doleva a doprava.

Chcete-li se posunovat nahoru a dolů:



Chcete-li se posunovat nahoru, pohybujte prstem krouživě ve směru hodinových ručiček po svislé posunovací oblasti (pravý okraj dotykové podložky).

Chcete-li se posunovat dolů, pohybujte prstem krouživě proti směru hodinových ručiček.

Chcete-li se posunovat doprava a doleva:



Chcete-li se posunovat doprava, pohybujte prstem krouživě ve směru hodinových ručiček po vodorovné posunovací oblasti (spodní okraj dotykové podložky).

Chcete-li se posunovat doleva, pohybujte prstem krouživě proti směru hodinových ručiček.



## Prvky displeje

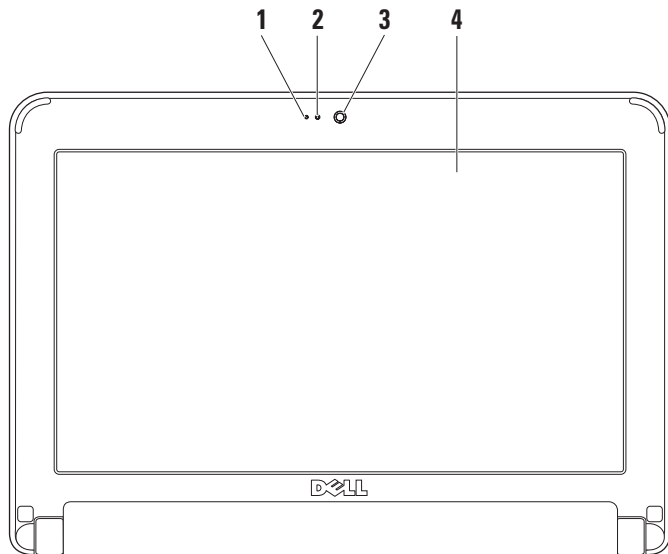



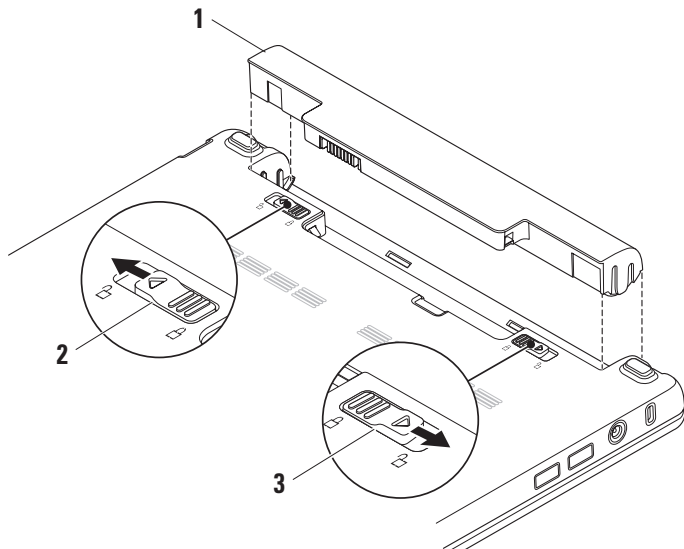

- 1 Mikrofon** – poskytuje kvalitní zvuk pro hlasovou komunikaci a nahrávání hlasu.
- 2 Indikátor činnosti kamery** – označuje, zda je kamera zapnutá nebo vypnutá.
- 3 Kamera** – vestavěná kamera pro záznam videa, konference a chatování.
- 4 Displej** – váš displej se může lišit v závislosti na výběru, který jste provedli při koupi počítače. Více informací o displejích naleznete v *Průvodci technologiemi Dell*.

## Odstranění a výměna baterie



- 1 Baterie
- 2 Západka pro uvolnění baterie
- 3 Západka pro uzamčení baterie

 **VAROVÁNÍ: V případě používání nevhodné baterie hrozí zvýšené nebezpečí požáru nebo výbuchu. Tento počítač by měl používat pouze baterii zakoupenou od společnosti Dell. Nepoužívejte baterie vyjmuté z jiných počítačů.**

 **VAROVÁNÍ: Předtím, než odstraníte baterii, vypněte počítač a odstraňte externí kabely (včetně adaptéru střídavého proudu).**

Postup při odstraňování baterie:

1. Vypněte počítač a otočte jej.
2. Zasuňte západku pro uzamčení baterie, dokud neuslyšíte kliknutí.
3. Chcete-li baterii odemknout, posuňte západku pro odemknutí baterie.
4. Baterii vyjímejte směrem vzhůru a pryč z přihrádky baterie.

Chcete-li baterii vrátit, zasuňte ji dovnitř tak, aby zapadla na své místo. Chcete-li uzamknout baterii, zasuňte západku pro uzamknutí baterie.

## Vlastnosti software

 **POZNÁMKA:** Více informací o prvcích popsaných v tomto oddíle najdete v *Průvodci technologiemi Dell* (Dell Technology Guide) na vašem pevném disku nebo na stránkách odborné pomoci společnosti Dell [support.dell.com](http://support.dell.com).

### Výkonnost a komunikace

Dle nainstalovaných aplikací můžete počítač využívat k tvorbě prezentací, brožur, přání, letáků či pracovních formulářů. Zkontrolujte, jaký software jste si pro počítač objednali.

Poté, co se připojíte k internetu, můžete přistupovat k webovým stránkám, nastavit si e-mailovou schránku, poskytovat a stahovat soubory atd.

### Zábava a multimédia

Na počítači můžete sledovat filmy, hrát hry, poslouchat hudbu i internetové rádiové stanice.

## Modifikace plochy

V okně **Vlastnosti zobrazení** můžete modifikovat vzhled plochy, rozlišení, pozadí, šetřič obrazovky a mnoho dalšího.

Chcete-li zobrazit okno vlastností monitoru:

1. Klepněte pravým tlačítkem na pozadí.
2. Klepněte na **Vlastnosti**. Otevře se okno **Vlastnosti zobrazení**, kde se můžete dozvědět více o možných modifikacích.

## Zálohování dat

Doporučujeme, abyste pravidelně zálohovali soubory a složky na vašem počítači. Chcete-li zálohovat soubory:

1. Klepněte na **Start** → **Všechny programy** → **Příslušenství** → **Systémové nástroje** → **Záloha**.
2. Řiďte se pokyny Průvodce zálohováním souborů.

# Řešení problémů

**⚠ VAROVÁNÍ:** Kryt počítače by měl odstraňovat pouze školený zaměstnanec servisu. Více informací o dalších službách a pokynech pro řešení problémů najdete v *Servisní příručce* na webových stránkách odborné pomoci společnosti Dell na adrese [support.dell.com](http://support.dell.com).

## Problémy se sítí

### Bezdrátová připojení

#### Pokud dojde ke ztrátě bezdrátového síťového připojení

bezdrátový směrovač je vypnutý nebo byla na počítači zakázána bezdrátová komunikace.

- Zkontrolujte, zda je bezdrátový směrovač zapnutý a připojený ke zdroji dat (kabelový modem nebo síťový rozbočovač).

- Vaše bezdrátové připojení mohou blokovat nebo rušit rádiové interference. Zkuste počítač přemístit blíže k bezdrátovému směrovači.
- Znovu ustavte spojení s bezdrátovým směrovačem:
  - a. Uložte a zavřete všechny otevřené soubory a ukončete spuštěné programy.
  - b. Klepněte na **Start** → **Internet Explorer** → **Připojit k internetu**.
  - c. Dokončete nastavení podle pokynů na obrazovce.

### Kabelová připojení

#### Pokud dojde ke ztrátě síťového připojení kabel je uvolněný nebo poškozený.

- Zkontrolujte, zda je kabel zapojený a zda není poškozený.

Kontrolka integrity spojení na integrovaném síťovém konektoru vám umožní ověřit, že vaše spojení funguje a poskytuje následující informace o stavu:

- Zelená – mezi 10Mb/s sítí a počítačem existuje dobré spojení.
- Oranžová – mezi 100Mb/s sítí a počítačem existuje dobré spojení.
- Vypnutá (kontrolka nesvítí) – počítači se nepodařilo nalézt fyzické připojení k síti.

 **POZNÁMKA:** Kontrolka integrity spojení na síťovém konektoru slouží pouze pro kabelová připojení. Kontrolka integrity spojení nezobrazuje stav bezdrátových spojení.

## Problémy s napájením

**Pokud je indikátor zapnutí počítače vypnutý** – počítač je buď vypnutý nebo nepřijímá energii.

- Pokud je počítač připojený k prodlužovacímu kabelu s více zásuvkami, zkontrolujte, zda je prodlužovací kabel zapojený do elektrické zásuvky a zda je zapnutý. Obejděte také přepěťové ochrany a prodlužovací šňůry a zkontrolujte, zda se počítač řádně zapne.
- Zkontrolujte, zda funguje elektrická zásuvka, a to tím, že do ní zapojíte jiné zařízení, např. lampičku.
- Zkontrolujte připojení kabelů napájecího adaptéru. Pokud adaptér střídavého proudu obsahuje světelný indikátor, ujistěte se, že svítí.

**Pokud indikátor svítí bíle a počítač neodpovídá** – je možné, že nereaguje displej. Podržte vypínač, dokud se počítač nevypne. Poté jej znovu zapněte.

**Pokud indikátor bíle bliká** – počítač je v úsporném režimu. Stisknutím tlačítka na klávesnici, pohybem na dotykové ploše nebo na připojené myši nebo stisknutím vypínače obnovíte jeho normální režim.

**Pokud indikátor bliká oranžově** – zařízení možná nepracuje správně nebo je baterie málo nabitá.

- Pokud počítač přijímá elektrickou energii, pak zařízení možná nepracuje správně nebo je špatně nainstalované.
- Pokud je baterie málo nabitá, připojte počítač k adaptéru střídavého proudu.

**Pokud se setkáte s rušením, které na vašem počítači brání přijímání** – nechtěný signál vytváří rušení a přerušuje nebo blokuje jiné signály. Některé možné příčiny rušení jsou:

- Prodlužovací kabely pro napájení, klávesnici a myš.
- K prodlužovacímu kabelu je připojeno příliš mnoho zařízení.
- Více prodlužovacích kabelů připojených do stejné elektrické zásuvky.

## Problémy s pamětí

**Pokud obdržíte zprávu o nedostatku paměti**

- uložte a zavřete všechny otevřené soubory a ukončete spuštěné programy, které nepoužíváte, a zjistěte, zda to váš problém vyřešilo.
- Požadavky na minimální velikost paměti najdete v dokumentaci k softwaru.

### Pokud se setkáte s dalšími problémy s pamětí

- ujistěte se, že se řídíte pokyny pro instalaci paměti (více informací najdete v *Servisní příručce* na stránkách odborné pomoci společnosti Dell **support.dell.com**).
- Spusťte nástroj Dell Diagnostics (viz „Dell Diagnostics“ na straně 35).

### Počítač nereaguje a problémy se softwarem

**Pokud se počítač nespustí** – ujistěte se, že je napájecí kabel pevně připojen k počítači a do elektrické zásuvky.

**Pokud počítač přestane odpovídat** – ukončete program:

1. Současně stiskněte <Ctrl><Shift><Esc>.
2. Klepněte na kartu **Aplikace**.
3. Klepněte na program, který přestal reagovat
4. Klepněte na tlačítko **Ukončit úlohu**.

**Pokud program opakovaně havaruje** – nahlédněte do softwarové dokumentace. V případě potřeby software odinstalujte a znovu nainstalujte.

 **POZNÁMKA:** Pokyny pro instalaci jsou obvykle uvedeny v dokumentaci k softwaru nebo na disku (CD nebo DVD).

 **POZNÁMKA:** Váš počítač neobsahuje interní optickou jednotku. Při procedurách, které vyžadují použití disků, použijte externí optickou jednotku nebo externí úložné zařízení.

**Pokud počítač přestane reagovat nebo se objeví modrá obrazovka** –

 **VÝSTRAHA:** Pokud řádně neukončíte operační systém, může dojít ke ztrátě dat.

Pokud počítač nereaguje na stisknutí libovolné klávesy na klávesnici nebo na pohyb myši, stiskněte a podržte vypínač alespoň 8 až 10 sekund, dokud se počítač nevypne. Poté jej znovu zapněte.



### **Pokud je program určený pro dřívější verze operačního systému Microsoft® Windows®**

Spustte Průvodce kompatibilitou programů. Průvodce kompatibilitou programů konfiguruje program tak, aby se spouštěl v prostředí, které je podobné prostředí s jiným operačním systémem než Windows XP.

1. Klepněte na **Start** → **Všechny programy** → **Příslušenství** → **Průvodce kompatibilitou programů**.
2. Na uvítací obrazovce klepněte na tlačítko **Další**.
3. Postupujte podle pokynů na obrazovce.

### **Pokud se setkáváte s jinými problémy se softwarem**

- ihned zazálohujte soubory.
- Programem na vyhledávání virů nechte prohlédnout pevný disk nebo CD.
- Uložte a zavřete všechny otevřené soubory, ukončete všechny spuštěné programy a vypněte počítač prostřednictvím nabídky **Start**.

- Pokyny pro odstranění problémů vyhledejte v dokumentaci k softwaru nebo se obraťte na výrobce softwaru:
  - Přesvědčte se, zda je program kompatibilní s operačním systémem nainstalovaným v počítači.
  - Přesvědčte se, zda počítač splňuje minimální požadavky na hardware, který je nezbytný pro spuštění softwaru. Další informace najdete v dokumentaci k softwaru.
  - Přesvědčte se, zda je program řádně nainstalován a nakonfigurován.
  - Ověřte, zda nedochází ke konfliktu ovladačů zařízení s programem.
  - Pokud je to nutné, odinstalujte a poté znovu nainstalujte program Dell Support Center (Centrum podpory Dell).
  - Předtím, než kontaktujete společnost Dell, si zapište veškerá zobrazená chybová hlášení. Uspadněte tak odstraňování problémů.

# Jak používat nástroje podpory

 **POZNÁMKA:** Pokyny popsané v tomto oddíle jsou určeny počítačům s nainstalovaným operačním systémem Windows XP.

## Centrum podpory Dell

**Centrum podpory Dell** vám pomůže najít službu, podporu a informace týkající se určitého systému, které potřebujete. Další informace o **Centru podpory Dell** a dostupných nástrojích podpory zobrazíte klepnutím na kartu **Služby** (Services) na adrese **support.dell.com**.



Chcete-li spustit aplikaci, klepněte na ikonu v hlavním panelu. Z domovské stránky lze přistoupit na:

- Svépomoc (Self Help - odstraňování problémů, bezpečnost, výkon systému, síť/internet, zálohy/obnovy a operačního systému Windows)

- Výstrahy (Alerts - technická podpora týkající se vašeho systému)
- Pomoc společnosti Dell (Assistance from Dell - technická podpora pomocí DellConnect™, zákaznický servis, kurzy a semináře, nápověda „Jak na to“ pro služby Dell on Call a Online Scan pomocí PCCheckUp)
- O vašem systému (systémová dokumentace, informace o záruce, systémové informace, aktualizace a příslušenství)

V horní části domovské stránky **Centra podpory Dell** je zobrazeno číslo modelu vašeho počítače, servisní označení a kód expresní služby.

Více informací o **Centru podpory Dell** najdete v *Průvodci technologiemi Dell* na vašem pevném disku nebo na stránkách společnosti Dell na adrese **support.dell.com**.

## Systemová hlášení

Pokud nastal v systému problém nebo chyba, může se zobrazit systémové hlášení, které vám pomůže zjistit příčinu a navrhnout postupy pro řešení problému.

 **POZNÁMKA:** Pokud zobrazené hlášení není uvedené v následujících příkladech, vyhledejte ho buď v dokumentaci operačního systému nebo v dokumentaci programu, který běžel, když se hlášení zobrazilo. Můžete též nahlédnout do *Průvodce technologiemi Dell* na vašem pevném disku nebo na stránkách odborné pomoci společnosti Dell na adrese [support.dell.com](http://support.dell.com).

**Alert! Previous attempts at booting this system have failed at checkpoint [nnnn]. For help in resolving this problem, please note this checkpoint and contact Dell Technical Support** (Pozor! Předchozí pokusy o zavedení systému selhaly v kontrolním bodě [nnnn]. Tento kontrolní bod si zaznamenejte a kontaktujte odbornou pomoc společnosti Dell) – počítači se

kvůli té samé chybě nepodařilo třikrát po sobě dokončit zaváděcí rutinu (potřebujete-li pomoc, nahlédněte do oddílu „Kontaktovat Dell“ na straně 48).

**CMOS checksum error** (Chyba kontrolního součtu CMOS) – možné selhání základní desky nebo je RTC baterie málo nabitá. Vyměňte baterii. (Více informací naleznete v *Průvodci technologiemi Dell* na vašem pevném disku nebo na webových stránkách odborné pomoci společnosti Dell na adrese [support.dell.com](http://support.dell.com). Další informace lze získat v oddílu „Kontaktovat Dell“ na straně 48).

**Hard-disk drive (HDD) failure** (Selhání pevného disku) – možné selhání pevného disku během testu POST (potřebujete-li pomoc, nahlédněte do oddílu „Kontaktovat Dell“ na straně 48).

**Hard-disk drive (HDD) read failure** (Selhání čtení z pevného disku) – možné selhání pevného disku během zaváděcího testu disku (potřebujete-li pomoc, nahlédněte do oddílu „Kontaktovat Dell“ na straně 48).

## Jak používat nástroje podpory

**Keyboard failure** (Selhání klávesnice) – selhání klávesnice nebo uvolněný kabel.

**No boot device available** (Není dostupné zaváděcí zařízení) – na pevném disku není zaváděcí oddíl, kabel v konektoru pevného disku je uvolněný nebo nebylo nalezeno zaváděcí zařízení.

- Pokud je vaším zaváděcím zařízením pevný disk, zkontrolujte, zda jsou připojeny kabely do konektoru a zda je disk řádně nainstalovaný a určený jako zaváděcí zařízení.
- Vstupte do nastavení systému a ujistěte se, že informace o zaváděcí sekvenci jsou správné (viz *Průvodce technologiemi Dell* na vašem počítači nebo na stránkách odborné pomoci společnosti Dell na adrese [support.dell.com](https://support.dell.com)).

**No timer tick interrupt** (přerušeni „nepřišlo tiknutí časovače“) – čip na systémové desce možná nepracuje správně nebo selhala základní deska (pomoc najdete v oddílu „Kontaktovat Dell“ na straně 48).

**USB over current error** (chyba spotřeby USB) – odpojte zařízení USB. Aby mohlo správně fungovat, potřebuje vaše USB zařízení více energie. Pro připojení USB zařízení použijte externí zdroj napájení nebo pokud má zařízení dva USB kabely, připojte je oba.

**NOTICE – Hard Drive SELF MONITORING SYSTEM has reported that a parameter has exceeded its normal operating range. Dell recommends that you back up your data regularly. A parameter out of range may or may not indicate a potential hard drive problem** (UPOZORNĚNÍ – SAMOČINNÝ SLEDOVACÍ SYSTÉM pevného disku oznámil, že parametr překročil svůj běžný provozní rozsah. Společnost Dell doporučuje pravidelné zálohování uložených dat. Parametr mimo rozsah může, ale nemusí znamenat možný problém s pevným diskem) – chyba S.M.A.R.T, možné selhání pevného disku.

Tuto vlastnost je možno zapnout nebo vypnout v nastavení BIOSu (potřebujete-li pomoc, nahlédněte do oddílu „Kontaktovat Dell“ na straně 48).

## Průvodce při potížích s hardwarem

Pokud některé zařízení není během instalace operačního systému rozpoznáno, nebo je rozpoznáno, ale není správně nakonfigurováno, můžete k odstranění nekompatibility použít

### Průvodce při potížích s hardwarem.

Spuštění Poradce při potížích s hardwarem:

1. Klepněte na **Start** → **Nápověda a odborná pomoc**.
2. Do vyhledávacího políčka zadejte *poradce při potížích s hardwarem* a stiskněte <Enter>, čímž spustíte vyhledávání.
3. Ve výsledcích hledání vyberte možnost, která nejlépe popisuje problém, a pokračujte dalšími kroky.

## Dell Diagnostics

Dojde-li k problémům s počítačem, před kontaktováním odborné pomoci společnosti Dell (viz oddíl „Kontaktovat Dell“ na straně 48) proveďte kontrolní kroky uvedené v části „Systém bez odezvy a softwarové problémy“ na straně 30 a spusťte diagnostický nástroj Dell Diagnostics.

Doporučujeme vám si tyto postupy před zahájením práce vytisknout.

 **POZNÁMKA:** Diagnostický program Dell Diagnostics funguje pouze na počítačích Dell.

 **POZNÁMKA:** Disk *Drivers and Utilities* (ovladače a nástroje) je volitelný a nemusí být s počítačem dodán.

Zkontrolujte informace o konfiguraci vašeho počítače a ujistěte se, že se zařízení, které chcete vyzkoušet, zobrazí v programu systémového nastavení a že je aktivní. Více informací najdete v oddíle *Nastavení systému v Průvodci technologiemi Dell*.

## Jak používat nástroje podpory

Spusťte diagnostický program Dell Diagnostics z pevného disku nebo z disku *Drivers and Utilities*.

### Spuštění diagnostického programu Dell Diagnostics z pevného disku

Diagnostický program Dell Diagnostics se nachází na skrytém oddílu pevném disku, určeném pro diagnostické nástroje.

 **POZNÁMKA:** Pokud počítač nezobrazuje obraz, nahlédněte do oddílu „Kontaktovat Dell“ na straně 48.

1. Ověřte, zda je počítač připojen k elektrické zásuvce, která správně funguje.
2. Zapněte (nebo restartujte) počítač.
3. Jakmile se objeví logo DELL™, okamžitě stiskněte <F12>. Ze zaváděcí nabídky vyberte **Diagnostics** a stiskněte <Enter>.

 **POZNÁMKA:** Jestliže čekáte příliš dlouho a zobrazí se logo operačního systému, počkejte na zobrazení pracovní plochy Microsoft® Windows®. Pak počítač vypněte a zkuste to znovu.



 **POZNÁMKA:** Jestliže se zobrazí zpráva, že na disku nebyla nalezena žádná sekce s diagnostickým nástrojem, spusťte Dell Diagnostics z disku *Drivers and Utilities*.

4. Stisknutím libovolné klávesy spusťte nástroj Dell Diagnostics z oddílu s diagnostickým nástrojem na pevném disku.

### Jak spustit diagnostický program Dell Diagnostics z disku Drivers and Utilities

 **POZNÁMKA:** Váš počítač neobsahuje interní optickou jednotku. Při procedurách, které vyžadují použití disků, použijte externí optickou jednotku nebo externí úložné zařízení.

1. Vložte disk *Drivers and Utilities*.
2. Vypněte a restartujte počítač. Jakmile se objeví logo DELL, okamžitě stiskněte <F2>.

-  **POZNÁMKA:** Jestliže čekáte příliš dlouho a zobrazí se logo operačního systému, počkejte na zobrazení pracovní plochy Microsoft® Windows®. Pak počítač vypněte a zkuste to znovu.
-  **POZNÁMKA:** Další kroky změny zaváděcí pořadí pouze jednorázově. Při příštím spuštění se systém zavede podle zařízení uvedených v programu nastavení systému.
3. Jakmile se objeví seznam zaváděcích zařízení, označte **CD/DVD/CD-RW** a stiskněte <Enter>.
  4. Z nabídky vyberte možnost **Zavést z CD** (Boot from CD-ROM) a stiskněte <Enter>.
  5. Zadejte 1. Spustí se nabídka CD a pro pokračování stiskněte <Enter>.
  6. Z očíslovaného seznamu zvolte položku **Run the 32 Bit Dell Diagnostics** (Spustit 32bitový diagnostický program Dell Diagnostics). Je-li v seznamu uvedeno několik verzí, zvolte verzi odpovídající vašemu počítači.
  7. Když se zobrazí **Main Menu** (Hlavní nabídka) diagnostického programu Dell Diagnostics, zvolte test, který chcete spustit.

# Obnova operačního systému

Operační systém lze obnovit následujícími způsoby:

- Obnovení systém navrátí váš počítač do dřívějšího stavu a nemá vliv na datové soubory. Funkci Obnovení systému použijte jako první řešení k obnovení operačního systému a zachování datových souborů.
- Dell Factory Image Restore vrátí pevný disk do stavu, v jakém jste jej obdrželi při nákupu počítače. Tento postup natrvalo vymaže všechna data na pevném disku a odstraní všechny programy nainstalované poté, co jste počítač obdrželi. Nástroj Dell Factory Image Restore použijte pouze tehdy, když funkce Obnovení systému nevyřeší potíže s operačním systémem.
- Pokud jste s počítačem obdrželi disk s operačním systémem, můžete jej použít k obnovení operačního systému. Použitím

disku s operačním systémem ale dojde ke smazání všech dat na pevném disku. Disk použijte pouze tehdy, když funkce Obnovení systému nevyřeší potíže s operačním systémem.

## Obnovení systému

Operační systémy Windows nabízejí možnost Obnovení systému, která umožňuje vrátit počítač do předchozího funkčního stavu (bez ovlivnění datových souborů), když změny v hardwarovém, softwarovém nebo jiném systémovém nastavení přivedou počítač do nežádoucího provozního stavu. Všechny změny, které funkce Obnovení systému provádí v počítači, lze kompletně vrátit.

 **VÝSTRAHA: Pravidelně zálohujte datové soubory. Funkce Obnovení systému nesleduje ani neobnovuje datové soubory.**



 **POZNÁMKA:** Postupy popsané v tomto dokumentu byly sepsány pro výchozí zobrazení Windows, takže pokud jste na počítači Dell™ nastavili klasické zobrazení Windows, nemusí se na vás vztahovat.

### Spuštění funkce Obnovení systému

1. Klepněte na **Start**→ **Všechny programy**→ **Příslušenství**→ **Systémové nástroje**→ **Obnovení systému**.
2. Na uvítací obrazovce klepněte na tlačítko **Další**.
3. Postupujte podle pokynů na obrazovce.

### Vrácení posledního obnovení systému

 **POZNÁMKA:** Před vrácením posledního obnovení systému uložte a zavřete všechny otevřené soubory a ukončete všechny spuštěné programy. Dokud nebude obnovení dokončeno, neměňte, nespouštějte ani neodstraňujte žádné soubory nebo programy.

1. Klepněte na **Start**→ **Všechny programy**→ **Příslušenství**→ **Systémové nástroje**→ **Obnovení systému**.
2. Na uvítací obrazovce klepněte na **Vrácení posledního obnovení** a poté klepněte na **Další**.
3. Postupujte podle pokynů na obrazovce.

## Jak používat nástroj Dell™ PC Restore

 **VÝSTRAHA:** Při použití nástroje Dell PC Restore se trvale odstraní veškerá data na pevném disku a odstraní se všechny programy a ovladače nainstalované po dodání počítače. Pokud je to možné, před použitím těchto možností zálohujte data. Nástroj PC Restore použijte pouze tehdy, když funkce Obnovení systému nevyřeší potíže s operačním systémem.

 **POZNÁMKA:** Nástroj Dell PC Restore od společnosti Symantec a nástroj Dell Factory Image Restore nemusí být v některých zemích nebo na některých počítačích dostupné.

Nástroj Dell PC Restore použijte jako poslední způsob pro obnovení operačního systému. Tyto možnosti obnoví funkční stav pevného disku, ve kterém byl při zakoupení počítače. Jakékoliv programy nebo soubory přidané od té doby, co jste obdrželi počítač – včetně datových souborů – jsou natrvalo smazány z pevného disku.

Mezi datové soubory patří dokumenty, tabulky, e-mailové zprávy, digitální fotografie, hudební soubory atd. Pokud je to možné, před použitím nástroje PC Restore zálohujte veškerá data.

Chcete-li pracovat s nástrojem PC Restore:

### 1. Zapněte počítač.

V průběhu zaváděcího procesu se v horní části obrazovky objeví modrý pruh s nápisem **www.dell.com**.

2. Jakmile modrý pruh uvidíte, stiskněte klávesy <Ctrl><F11>. Jestliže čekáte příliš dlouho a zobrazí se logo operačního systému, počkejte na zobrazení pracovní plochy Microsoft® Windows®. Poté počítač vypněte a akci opakujte.

 **VÝSTRAHA:** Pokud nechcete pokračovat s nástrojem PC Restore, klepněte na možnost **Restart (reboot)**.

3. Klepněte na **Restore** a poté na **Potvrdit** (confirm).

Dokončení procesu obnovy trvá přibližně 6 až 10 minut.

4. Jakmile o to budete požádáni, klepněte na **Dokončit**, čímž dojde k restartu počítače.

 **POZNÁMKA:** Nevypínejte počítač manuálně. Klepněte na **Dokončit** a nechejte počítač restartovat.

5. Jakmile o to budete požádáni, klepněte na **Ano**.

Počítač se restartuje. Protože je počítač obnoven do původního provozního stavu, budou zobrazené obrazovky (jako např. licence pro koncového uživatele) stejné jako při prvním zapnutí počítače.

6. Klepněte na tlačítko **Další**.

Objeví se obrazovka obnovení systému a dojde k restartu počítače.

Poté co se počítač restartuje, klepněte na **OK**.

## Reinstalace operačního systému

### Než začnete

Zvažujete-li opravit problém s nově nainstalovaným ovladačem pomocí reinstalace operačního systému Windows, zkuste nejdříve použít funkci Vrátit změny ovladače zařízení v systému Windows. Pokud funkce Vrátit změny ovladače zařízení problém neodstraní, pomocí nástroje Obnovení systému vraťte operační systém do funkčního stavu před instalací ovladače nového zařízení. Viz „Obnovení systému“ na straně 38.

 **VÝSTRAHA: Než provedete instalaci, zazálohujte všechny datové soubory na primárním pevném disku. Primární pevný disk je obvykle první disk rozpoznáný počítačem.**

Pro novou instalaci operačního systému Windows jsou zapotřebí následující položky:

- Disk s *operačním systémem*
- Disk *Drivers and Utilities* (ovladače a nástroje)

 **POZNÁMKA:** Disk Dell *Drivers and Utilities* obsahuje ovladače, které byly nainstalovány při sestavování počítače. Použijte disk Dell *Drivers and Utilities* k načtení jakéhokoliv požadovaného ovladače. V závislosti na regionu, ve kterém jste si počítač objednali, nebo zda jste disk požadovali, nemusí být CD Dell *Drivers and Utilities* a CD s *operačním systémem* u počítače přiloženo.

### Reinstalace Windows

Nová instalace může trvat 1 - 2 hodiny. Po dokončení nové instalace operačního systému bude třeba znovu nainstalovat ovladače zařízení, antivirové programy a ostatní software.

 **POZNÁMKA:** Váš počítač neobsahuje interní optickou jednotku. Při procedurách, které vyžadují použití disků, použijte externí optickou jednotku nebo externí úložné zařízení.

1. Uložte a zavřete všechny otevřené soubory a ukončete všechny spuštěné aplikace.

2. Vložte médium s *operačním systémem*.
3. Pokud se zobrazí zpráva **Instalace systému** Windows, klepněte na **na tlačítko Konec**.
4. Restartujte počítač.
5. Jakmile se objeví logo DELL, okamžitě stiskněte <F2>.

 **POZNÁMKA:** Jestliže čekáte příliš dlouho a zobrazí se logo operačního systému, počkejte na zobrazení pracovní plochy Microsoft® Windows®. Pak počítač vypněte a zkuste to znovu.

 **POZNÁMKA:** Další kroky změní zaváděcí pořadí pouze jednorázově. Při příštím spuštění se systém zavede podle zařízení uvedených v programu nastavení systému.

6. Jakmile se objeví seznam zaváděcích zařízení, označte **CD/DVD/CD-RW Drive** a stiskněte <Enter>.
7. Stisknutím libovolné klávesy **zavedete systém z disku CD-ROM**. Dokončete instalaci podle pokynů na obrazovce.

# Jak získat pomoc

Pokud máte problém s počítačem, můžete problém pomocí následujících kroků diagnostikovat a vyřešit:

1. Informace a postupy, které se týkají problému vašeho počítače, najdete na straně 27 v oddíle „Řešení problémů“.
2. Postupy pro spuštění Dell Diagnostics najdete na straně 35 v oddíle „Dell Diagnostics“.
3. Vyplněte „Diagnostický kontrolní seznam“ na straně 47.
4. Potřebujete-li pomoc s instalací a řešením problémů, použijte rozsáhlou sadu online služeb společnosti Dell dostupnou na stránkách odborné pomoci společnosti Dell (**support.dell.com**). Rozsáhlejší seznam online odborné pomoci najdete na straně 44 v oddíle „Online služby“.
5. Pokud předešlé kroky problém nevyřešily, nahlédněte do oddílu „Než zavoláte“ na straně 47 a poté do oddílu „Kontaktovat Dell“ na straně 48.

 **POZNÁMKA:** Zavolejte odbornou pomoc společnosti Dell z telefonu umístěného blízko počítače nebo přímo u něj, aby vám pracovníci odborné pomoci mohli poradit s potřebnými kroky.

 **POZNÁMKA:** Systém kódů expresní služby společnosti Dell nemusí být dostupný ve všech zemích.

Až budete automatickým telefonním systémem společnosti Dell vyzváni, zadejte svůj kód expresní služby, čímž se váš hovor dostane přímo k příslušnému zaměstnanci odborné pomoci. Pokud nemáte kód expresní služby, otevřete složku **Příslušenství Dell**, poklepejte na ikonu **Kód expresní služby** a postupujte podle pokynů.

 **POZNÁMKA:** Některé z níže uvedených služeb nejsou vždy dostupné ve všech lokalitách mimo kontinentální část USA. obraťte se na místního zástupce společnosti Dell a informujte se u něho na dostupnost.

## Odborná pomoc a služby zákazníkům

Služba odborné pomoci společnosti Dell je schopna vám zodpovědět dotazy týkající se hardwaru značky Dell. Zaměstnanci naší odborné pomoci poskytují rychlé a přesné odpovědi pomocí počítačové diagnostiky.

Chcete-li kontaktovat odbornou pomoc společnosti Dell, nahlédněte do oddílu „Než zavoláte“ na straně 47 a poté vyhledejte kontaktní informace pro váš region nebo navštivte stránky [support.dell.com](http://support.dell.com).

## Online služby

O produktech a službách společnosti Dell se můžete informovat na následujících webových stránkách:

- [www.dell.com](http://www.dell.com)
- [www.dell.com/ap](http://www.dell.com/ap) (pouze země v Asii a Tichém oceánu)
- [www.dell.com/jp](http://www.dell.com/jp) (pouze Japonsko)
- [www.euro.dell.com](http://www.euro.dell.com) (pouze Evropa)
- [www.dell.com/la](http://www.dell.com/la) (pouze země Latinské Ameriky a Karibiku)
- [www.dell.ca](http://www.dell.ca) (pouze Kanada)

Odbornou pomoc společnosti Dell můžete kontaktovat prostřednictvím následujících webových stránek a e-mailových adres:

Webové stránky odborné pomoci společnosti Dell

- [support.dell.com](http://support.dell.com)
- [support.jp.dell.com](http://support.jp.dell.com) (pouze Japonsko)
- [support.euro.dell.com](http://support.euro.dell.com) (pouze Evropa)

E-mailové adresy odborné pomoci

- **mobile\_support@us.dell.com**
- **support@us.dell.com**
- **la-techsupport@dell.com** (pouze země Latinské Ameriky a Karibiku)
- **apsupport@dell.com** (pouze země v Asii a Tichém oceánu)

E-mailové adresy Oddělení marketingu a prodeje společnosti Dell

- **apmarketing@dell.com** (pouze země v Asii a Tichém oceánu)
- **sales\_canada@dell.com** (pouze Kanada)

Anonymní FTP (file transfer protocol)

- **ftp.dell.com**

Přihlaste se jako uživatel: *anonymous* (anonymní) a jako heslo použijte svou e-mailovou adresu.

## Automatizovaná služba pro zjišťování stavu objednávky (Automated Order-Status Service)

Chcete-li zkontrolovat stav jakéhokoliv produktu společnosti Dell, který jste si objednali, můžete přejít na stránku **support.dell.com** nebo můžete zavolat na linku automatizované služby pro zjišťování stavu objednávky. Nahrávka vás vyzve k zadání údajů potřebných pro vyhledání vaší objednávky a pro poskytnutí informací o ní. Pokud máte problém s objednávkami, vyhledejte telefonní čísla pro váš region v oddíle „Kontaktovat Dell“ na straně 48.

Pokud máte problém s objednávkou (např. chybí některé díly, dostali jste nesprávné díly nebo se vyskytuje chyba ve faktuře), obraťte se na zákaznický servis společnosti Dell. Při volání na zákaznický servis mějte po ruce svou fakturu nebo lístek z obalu. Telefonní číslo pro váš region najdete na straně 48 v oddíle „Kontaktovat Dell“.

## Informace o produktech

Pokud potřebujete informace o dalších produktech společnosti Dell nebo si přejete zadat objednávku, navštivte webové stránky společnosti Dell na **www.dell.com**. Telefonní číslo nebo kontakt na odborného prodejce pro váš region najdete v oddíle „Kontaktovat Dell“ na straně 48.

## Vrácení položek za účelem záruční opravy nebo vrácení peněz

Připravte všechny vrácené položky, ať za účelem záruční opravy nebo vrácení peněz, následovně:

1. Chcete-li získat informace o procedurách záručního vrácení položek na opravu či vrácení peněz, zavolejte společnosti Dell.

 **POZNÁMKA:** Telefonní číslo pro váš region najdete v oddíle „Kontaktovat Dell“ na straně 48.

2. Přiložte kopii faktury a dopis popisující důvod vrácení.
  3. Přiložte kopii diagnostického kontrolního seznamu (viz „Diagnostický kontrolní seznam“ na straně 47), v němž jsou vyznačeny testy, které jste provedli, a veškerá chybová hlášení z diagnostického programu Dell Diagnostics (viz „Dell Diagnostics“ na straně 35).
  4. Pokud vracíte zboží za účelem vrácení peněz, přiložte veškeré příslušenství, které je součástí vrácené položky nebo vrácených položek (napájecí kabely, software, manuály apod.).
  5. Zabalte vrácené zařízení do původního (nebo podobného) balicího materiálu.
-  **POZNÁMKA:** Nesete náklady na přepravu zásilky. Je vaší povinností pojistit vrácený produkt a nesete riziko ztráty zásilky během přepravy na adresu společnosti Dell. Zásilky na dobírku nepřijímáme.



 **POZNÁMKA:** Vracené zboží, které nesplňuje některý z výše uvedených požadavků, bude na příjmu odmítnuto a vráceno na vaši adresu.

## Než zavoláte

 **POZNÁMKA:** Pokud voláte, mějte připravený Kód expresní služby. Kód automatickému telefonnímu systému odborné pomoci společnosti Dell umožní efektivnější přesměrování vašeho telefonátu. Můžete být požádáni o uvedení čísla servisního štítku (umístěného na zadní nebo spodní straně počítače).

Nezapomeňte vyplnit následující Diagnostický kontrolní seznam. Je-li to možné, před telefonickým kontaktováním společnosti Dell zapněte počítač a volejte z telefonu umístěného blízko počítače nebo přímo u něj. Můžete být totiž požádáni o zadání určitých příkazů, o sdělení podrobných informací o provozu nebo o vyzkoušení dalších kroků směřujících k vyřešení problémů. Toto je možné vykonat pouze

jestliže jste-li přítomni na počítači. Zajistěte, aby byla dostupná dokumentace počítače.

### Diagnostický kontrolní seznam

- Jméno:
- Datum:
- Adresa:
- Telefonní číslo:
- Servisní označení (čárový kód umístěný na zadní nebo spodní části počítače):
- Kód expresní služby:
- Číslo RMA (Oprávnění k vrácení materiálu - pokud jej poskytnou technici odborné pomoci společnosti Dell):
- Operační systém a verze:
- Zařízení:
- Rozšiřovací karty:
- Jste připojeni k nějaké síti? Ano/Ne
- Síť, verze a síťový adaptér:
- Programy a verze:

## Jak získat pomoc

Chcete-li stanovit obsah spouštěcích souborů počítače, podívejte se do dokumentace ke svému operačnímu systému. Pokud je počítač připojen k tiskárně, vytiskněte všechny soubory. V opačném případě si poznamenejte obsah všech souborů před telefonickým kontaktováním společnosti Dell.

- Chybové hlášení, kód zvukového signálu nebo diagnostický kód:
- Popis problému a postupy k řešení problémů, které jste použili:

## Kontaktovat Dell

Zákazníci ve Spojených státech - volejte 800-WWW-DELL (800-999-3355).

 **POZNÁMKA:** Pokud nemáte aktivní internetové připojení, naleznete kontaktní informace na nákupním dokladu, dodacím listu, účtence nebo v katalogu produktů společnosti Dell.

Společnost Dell poskytuje několik možností online podpory a podpory na telefonu.

Dostupnost se liší podle země a produktu a některé služby proto nemusí být ve vaší oblasti dostupné.

Pokud chcete kontaktovat prodejní oddělení, odbornou pomoc nebo zákaznický servis společnosti Dell:

1. Navštivte webové stránky **[www.support.dell.com](http://www.support.dell.com)**.
2. V roletkové nabídce **Vyberte zemi/region** ve spodní části stránky zkontrolujte, zda je vaše země uvedena v seznamu.
3. Klepněte na možnost **Kontaktujte nás** vlevo na stránce.
4. Zvolte odpovídající servis nebo podporu podle vaší potřeby.
5. Zvolte si kontaktování společnosti Dell způsobem, který je pro vás pohodlný.

## Další informace a zdroje

### Pokud potřebujete:

přeinstalovat operační systém.

spustit na počítači diagnostický program, přeinstalovat systémový software stolního počítače, aktualizovat ovladače nebo soubory readme.

dovědět se více o svém operačním systému, údržbě periferních zařízení, RAID, internetu, Bluetooth®, síťování a e-mailu.

vylepšit počítač pomocí nové nebo další paměti nebo nového pevného disku.

přeinstalovat nebo vyměnit opotřebovanou nebo vadnou část.

### Viz:

disk s operačním systémem.

disk *Drivers and Utilities*.



**POZNÁMKA:** Aktualizace ovladačů a dokumentace lze najít na stránkách odborné pomoci společnosti Dell™ [support.dell.com](http://support.dell.com).

*Průvodce technologiemi Dell* nainstalovaný na vašem pevném disku.

*Servisní příručka* (Servis manual) na stránkách odborné pomoci společnosti Dell [support.dell.com](http://support.dell.com)



**POZNÁMKA:** V některých zemích může otevření a výměna součástí vašeho počítače znamenat zrušení záruky. Předtím, než začnete uvnitř počítače pracovat, zkontrolujte záruční a reklamační politiku.

### **Pokud potřebujete:**

najít informace o ověřených postupech týkající se vašeho počítače.

prohlédnout si informace o záruce, podmínky smlouvy (pouze USA), bezpečnostní pokyny, informace o souladu s předpisy, informace o ergonomice a koncovou licenci pro uživatele.

najít Servisní označení/Kód expresní služby – servisní označení musíte použít k identifikaci vašeho počítače na **support.dell.com** nebo při kontaktu s technickou podporou.

najít ovladače a materiály ke stažení.  
získat technickou podporu a pomoc s produkty.

zkontrolovat stav objednávky nově nakoupeného zboží.

najít řešení a odpovědi na běžné otázky.

najít aktuální informace o technických změnách počítače nebo rozšířené technické referenční materiály pro technické pracovníky a pokročilé uživatele.

### **Viz:**

bezpečnostní a regulační dokumenty, které byly dodány společně s vaším počítačem. Také se podívejte na stránku Regulatory Compliance Homepage (stránka souladu s předpisy):  
**[www.dell.com/regulatory\\_compliance](http://www.dell.com/regulatory_compliance)**.

zadní nebo spodní část vašeho počítače.

Stránky odborné pomoci společnosti Dell™ na **[support.dell.com](http://support.dell.com)**.

# Technické údaje

## Typ systému

---

Inspiron 1011

Tento oddíl poskytuje technické údaje, které můžete potřebovat, když budete instalovat a aktualizovat počítač nebo jeho ovladače.

 **POZNÁMKA:** Nabídky se mohou lišit podle lokalit. Chcete-li získat informace o konfiguraci počítače, klepněte na **Start** → **Nápověda a odborná pomoc** a potom vyberte možnost zobrazit informace o počítači.

## Procesor

---

Typ	Intel® Atom™ N270 Intel Atom N280
Vyrovnávací paměť L2	512 KB
Frekvence externí sběrnice	533 MHz a 667 MHz

## Paměť

---

Konektory	jedna interně dostupná zdiřka SO-DIMM
Kapacita paměti	512 MB a 1 GB
Typ paměti	DDR2-800 (pracuje na DDR2-533 MHz)
Možné nastavení paměti	512 MB, 1 GB

### Informace o počítači

---

Čipová sada systému	Intel 945GSE UMA
Šířka datové sběrnice	64 bitů
Šířka sběrnice DRAM	jeden kanál 64bitové sběrnice
Šířka adresové sběrnice procesoru	32 bitů
Flash EEPROM	1 MB
Sběrnice PCI	32 bitů

### Interní úložiště

---

Typ	Kapacita
2,5" pevný disk SATA	120 GB nebo 160 GB na 5400 rpm
2,5" pevný disk bez pohyblivých částí (SSD - Solid-state drive) MLC	8 GB nebo 16 GB

### Komunikační

---

Modem (volitelný)	Externí V.92 56K USB modem
Rozhraní modemu	USB (Universal Serial Bus)
Síťový adaptér	10/100 Ethernet LAN na systémové desce
Bezdrátový síťový adaptér	interní WLAN (poloviční velikost Mini-Card) s WiFi bgn, bezdrátovou kategorií Bluetooth®

### Grafika

---

Grafický řadič	Intel 945GSE UMA
Grafická paměť	8 MB systémové paměti (sdílené)
Rozhraní LCD	LVDS

**Zvuk**

Typ zvuku	2 kanálový HD zvuk
Řadič zvuku	Realtek ALC272
Stereo konverze	24bitová (analogová/ digitální; digitální/ analogová)
Vnitřní rozhraní	Intel High Definition Audio
Vnější rozhraní	vstupní konektor mikrofonu, konektor stereo sluchátek/ reproduktorů, konektor digitálního mikrofonu v kamerovém modulu
Reproduktor	dva 1,0wattové reproduktory
Vnitřní zesilovač reproduktorů	1,0 wattu na kanál

**Zvuk**

Ovládání hlasitosti	hlasitost ovládána softwarovým programem
---------------------	--

**Porty a konektory**

Zvuk	jeden vstupní konektor mikrofonu, jeden konektor stereo sluchátek/reproduktorů, konektor digitálního mikrofonu v kamerovém modulu
Karta Mini-Card	jeden slot pro kartu Mini-Card plné velikosti a jeden slot pro kartu Mini-Card poloviční velikosti. Slot pro kartu poloviční velikosti podporuje duální rozhraní, slot pro karty plné velikosti podporuje pouze USB
Síťový adaptér	Port RJ45

### Porty a konektory

---

USB	dva 4kolíkové konektory kompatibilní s USB 2.0 - jeden 4kolíkový konektor kompatibilní s - napájenými USB 2.0
Grafika	konektor s 15 otvory

### Displej

---

Typ (TrueLife)	10,1palcový WSVGA
<i>Rozměry:</i>	
Výška	222,72 mm (8,76 palců)
Šířka	125,28 mm (4,93 palců)
Úhlopříčka	255,52 mm (10,06 palců)
Maximální rozlišení	1024 x 576
Obnovovací frekvence	60 Hz

### Displej

---

Pracovní úhel	0° (zavřený) až 135°
Svitnost	162 min. obvykle 180 cd/m <sup>2</sup> (průměrně 5 bodů)
<i>Pozorovací úhly:</i>	
Vodorovný	±40° (CR ≥ 10) obvykle WSVGA AG
Svislý	+10° – +30° (CR ≥ 10) obvykle WSVGA
Pixel pitch (nejkratší vzdáleností dvou souvisejících bodů v RGB masce)	0,2175 x 0,2175 mm
Ovládací prvky	jas lze ovládat pomocí klávesových zkratk (více informací najdete v <i>Průvodci technologiemi Dell</i> )



**Kamera**

Pixel	1,3 megapixelů
Rozlišení obrazu	320 x 240 ~1280 x 1024 (640 x 480 při 30 fps)
Šikmý pozorovací úhel	66°

**Touchpad**

Rozlišování polohy X/Y (grafický režim tabletu)	240 cpi
<i>Velikost:</i>	
Šířka	78,5 mm (3,09 palců) oblast aktivity čidla
Výška	38 mm (1,49 palců) obdélník

**Baterie**

Typ	3článková/6 článková lithium ionová
Hloubka	23,1 mm (0,91 palců) (3článková) 45,62 mm (1,80 palců) (6článková)
Výška	39,04 mm (1,54 palců) (3článková) 45,7 mm (1,80 palců) (6článková)
Šířka	204,14 mm (8,04 palců) (3článková) 214,0 mm (8,42 palců) (6článková)
Hmotnost	0,165 kg (0,36 lb) (3článková) 0,350 kg (0,77 lb) (6článková)

## Technické údaje

### Baterie

---

Napětí 11,1 V DC (3/6článeková)

*Doba nabíjení (přibližně):*

Vypnutý počítač 3,0 hodin (3článeková)

4,0 hodin (6článeková)

Provozní 0 až 35°C (32° až 95°F)

Skladovací – 40° až 65°C  
(– 40° až 149°F)

Mincová baterie CR-2032

### Adaptér střídavého proudu

---

Vstupní napětí 100 – 240 V (střídavý proud)

Vstupní proud 0,8 A  
(maximální)

Vstupní kmitočet 50 – 60 Hz

Výstupní výkon 30 W

### Adaptér střídavého proudu

---

Výstupní proud 1,58 A (stejnoseměrný)

Jmenovité  
výstupní napětí 19,0 VDC

*Rozměry:*

Střední ztrátový  
výkon 30 W

Výška 63,2 mm (2,50 palců)

Šířka 34,0 mm (1,34 palců)

Hloubka 85,0 mm (3,35 palců)

Hmotnost 0,19 kg (0,42 lb)  
(včetně kabelů)

Nárůst výkonu  
30 W

Výška 62,0 mm (2,44 palců)

Šířka 38,9 mm (1,53 palců)

**Adaptér střídavého proudu**

Hloubka	78,0 mm (3,07 palců)
Hmotnost (včetně kabelů)	0,185 kg (0,41 lb)
30 W Delta	
Výška	59,2 mm (2,33 palců)
Šířka	34,0 mm (1,34 palců)
Hloubka	85,0 mm (3,35 palců)
Hmotnost (včetně kabelů)	0,205 kg (0,45 lb)

**Rozměry a hmotnost**

Výška	26,8 mm až 28,3 mm (1,06 až 1,11 palců)
Šířka	261 mm (10,27 palců)
Hloubka	182 mm (7,16 palců)

**Rozměry a hmotnost**

Šířka (s 3 článekovou baterií):	Nastavitelné na méně než 1,35 kg (2,98 lb)
------------------------------------	---

**Prostředí počítače***Rozsah teplot:*

Provozní	0° až 35°C (32° až 95°F)
Skladovací	– 20° až 65°C (– 4° až 149°F)

*Relativní vlhkost (maximální):*

Provozní	10% až 90% (nekondenzující)
Skladovací	5% až 90% (nekondenzující)

### Prostředí počítače

---

*Maximální vibrace (za použití náhodného vybračního spektra, které simuluje uživatelské prostředí):*

Provozní                      0,66 GRMS

Skladovací                  1,3 GRMS

*Maximální náraz (měřeno na pevném disku při zaparkované hlavě a 2ms pulsinovém pulsu):*

Provozní                      110 G

Skladovací                  160 G

# Rejstřík

## A

- adaptér střídavého proudu  
rozměry a hmotnost **56**
- Adaptér střídavého proudu  
rozměry a hmotnost **57**

## B

- bezdrátové síťové připojení **27**

## C

- centrum podpory Dell **32**
- čipová sada **52**

## D

- další informace **49**
- Dell Factory Image Restore **38**
- Diagnostický kontrolní seznam **47**

## E

- e-mailové adresy  
pro odbornou pomoc **45**
- e-mailové adresy odborné pomoci **45**

## I

- internetové připojení **10**
- ISP  
Poskytovatel služeb internetu **10**

## K

- kabelová síť  
síťový kabel, připojení **7**
- Kontaktovat Dell online **48**

### M

Microsoft® Windows® XP

nastavení **9**

možnosti reinstalace systému **38**

### N

nastavení, než začnete **5**

### O

Obnovení systému **38**

odborná pomoc **44**

ovladače a materiály ke stažení **50**

### P

počítač, nastavení **5**

podpora paměti **51**

pomoc

získání pomoci a podpory **43**

poškození, vyvarovat se **5**

přihlášení k FTP, anonymní **45**

připojení

k internetu **10**

problémy, řešení **27**

problémy se softwarem **30**

problémy s hardwarem

diagnostika **35**

problémy s napájením, řešení **28**

problémy s pamětí

řešení **29**

procesor **51**

prodlužovací kabely, použití **6**

proudění vzduchu, umožnění **5**

Průvodce při potížích s hardwarem **35**

Průvodce technologiemi Dell

více informací **49**

**R**

reinstalace Windows **38**

řešení problémů **27**

rozšiřující sběrnice **52**

rychlost sítě

testování **27**

**S**

síťové připojení

oprava **27**

služby zákazníkům **44**

stav objednávky **45**

stránky odborné pomoci

celosvětově **44**

Stránky odborné pomoci společnosti Dell **50**

Systémová hlášení **33**

**T**

technické údaje **51**

**V**

větrání, zajištění **5**

vlastnosti software **26**

volání Dell **47**

**W**

Windows, reinstalace **38**

**Z**

zálohy

vytváření **26**

záruční vrácení **46**

zdroje, další **49**







Vytištěno v Irsku

[www.dell.com](http://www.dell.com) | [support.dell.com](http://support.dell.com)



0N492PA00